



Трудно представить современный дом без комфортного кресла. Модель PANDORA, способна создать стильную и уютную атмосферу в любом интерьере. Высокие металлические опоры оригинальной формы подчеркивают изящные формы кресла. На таком кресле отдых превращается в истинное наслаждение.

Кресло может быть выполнено в двух вариантах - с высокой или низкой спинкой.

ТЕХНИЧЕСКАЯ ИНФОРМАЦИЯ

Каркас: сосновый брус, березовая фанера класса E1 (Литва)

Наполнитель: подушки сидений - эластичный пенополиуретан, сырье BAYER, BASF (Германия), SHELL (Нидерланды), формование Interfoam (Украина), спиновые подушки - холлофайбер

Уровень мягкости и эластичности сидений: средний уровень мягкости SS/Medium

Опоры (ножки): металл

Клей для каркаса: Jowat (Германия)

Клей для пенополиуретана (мягкие части изделия): Saba (Нидерланды)

КОНФИГУРАЦИЯ

87PA-83/L

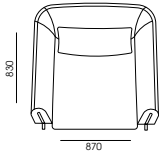
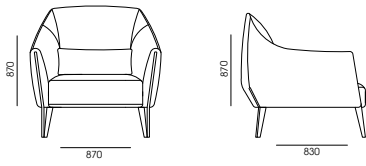

СТАНДАРТНАЯ КОМПЛЕКТАЦИЯ ПОДУШКАМИ

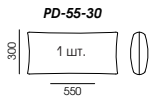

87PA-83/H

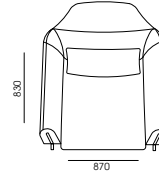
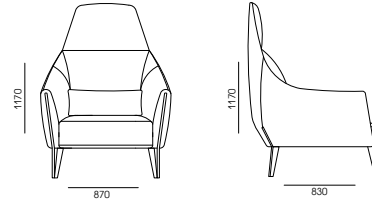

СТАНДАРТНАЯ КОМПЛЕКТАЦИЯ ПОДУШКАМИ

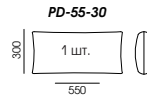

НЕСТАНДАРТНАЯ КОНФИГУРАЦИЯ

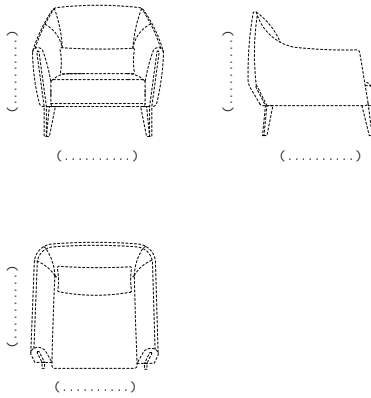

НЕСТАНДАРТНАЯ КОНФИГУРАЦИЯ

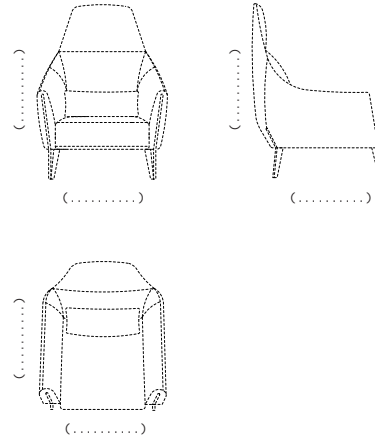

ДОПОЛНИТЕЛЬНАЯ КОМПЛЕКТАЦИЯ

1. ДЕКОРАТИВНЫЕ ПОДУШКИ PD

PD-55-30

PD-65-45

PD-65-35

PD-55-55

PD-50-50

_____ ШТ.

_____ ШТ.

_____ ШТ.

_____ ШТ.

_____ ШТ.

UF 1 _____

UF 1 _____

UF 1 _____

UF 1 _____

UF 1 _____

UF 2 _____

UF 2 _____

UF 2 _____

UF 2 _____

UF 2 _____

UF 3 _____

UF 3 _____

UF 3 _____

UF 3 _____

UF 3 _____

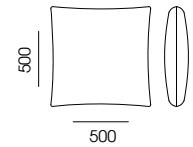
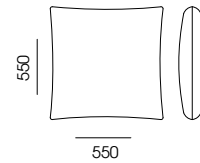
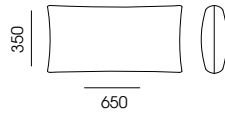
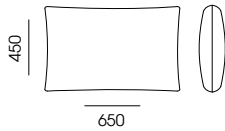
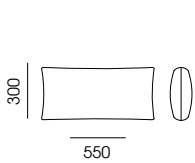

2. ДУБЛЕРИН IF на обивочной ткани подушек сидений (рекомендуется для коммерческих помещений)

ПРИМЕЧАНИЕ

ОБИВОЧНЫЙ МАТЕРИАЛ (ТЕКСТИЛЬ, КОЖА)

ТЕКСТИЛЬ

КОЖА

ЭКОКОЖА

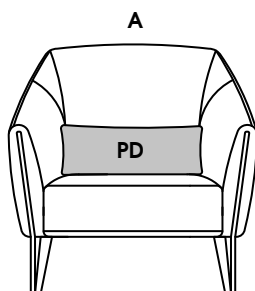

A - КАРКАС

UF _____

PD - ДЕКОРАТИВНЫЕ ПОДУШКИ

UF _____

ПРИМЕЧАНИЕ

